

Devis Bon de commande

Date :

Revendeur :

Client Final :

Commercial :

Adresse :

Ville :

Code Postal :

Téléphone :

Email :

Catalyst 5Vx (sans unité de transit) _____ 3303,00 €*Poids max. de l'utilisateur 136 kg – 159 kg LPPR 4520005***Code individuel : 9567091**

Dernière mise à jour : 22/04/2026

LARGEUR DU SIEGE : ASSISE + 2 CM ; EXEMPLE POUR UNE ASSISE DE 38 CM PRENDRE UNE LARGEUR DE SIEGE DE 36CM

- 14" – 35.6 CM
- 16" – 40.5 CM
- 18" – 45.5 CM
- 20" - 51CM (E2201) : 154 €
- 22" - 56CM (E2201) : 484 €

- 15" – 38 CM
- 17" – 43 CM
- 19" – 48 CM
- 21" – 53.5CM (E2201) : 484 €

PROFONDEUR DE SIEGE

- 14" – 35.6 CM
- 16" – 40.5 CM
- 18" – 45.5 CM
- 20" - 51CM (E2201) : 443 €

- 15" – 38 CM
- 17" – 43 CM
- 19" – 48 CM

CAPACITE DE CHARGE

- 136 kg [5VSTD001] Std
- 159 kg (Usage intensif) [5VHVD001] **LPPR 4520005** 700,00 € *Nécessite des roues avant d'au moins 5".*

OPTION DE TRANSIT

- Système de transport en commun (Limite de poids 136 kg) (E1022) [5VTRNOPT]
- Prix de détail : 303,00 € EUR**

CROISILLON – ENTRETOISES TRANSVERSALES

- Standard [5VXBR001]
- Spécifique pour plaque d'assise rigide pour transport en commun [5VXBR003]

OPTION DE SIEGE - ASSISE

- Plateau de siège en aluminium amovible (1.25 cm plus court que la profondeur) [5VACC004] (E2231)

Prix de détail : 241,00 € EUR

- Assise en aluminium pour usage en transport en commun [5VACC019]

Si aucune option est sélectionnée, toile de siège en nylon réglable en tension [5VACC003] (E2231) standard**DOSSIER**

- Standard [5VBOP002] Std

HAUTEUR DU DOSSIER

- 8.5" – 21.5cm
- 10.5"- 26.5 cm
- 12.5" – 32 cm
- 14" – 35.5 cm
- 15" – 38 cm
- 16" – 40.5 cm
- 17" – 43 cm
- 18" 45.5 cm
- 19" -48 cm
- 20" – 51 cm
- 22" – 56 cm
- 24" – 61 cm

- 9.5"- 24 cm
- 11.5" – 29 cm
- 13.5" – 34 cm
- 14.5" – 37 cm
- 15.5" – 39.5 cm
- 16.5" – 42 cm
- 17.5" – 44.5 cm
- 18.5" – 47 cm
- 19.5" – 49.5 cm
- 21" – 53.5 cm
- 23" – 58.5 cm

PLAGE DE HAUTEUR DU DOSSIER

- Court
- Grand

- Moyen
 - Très Grand (de 53 à 61 cm)
- Prix de détail : 72,00 € EUR**

OPTIONS DE DOSSIER

OPTIONS DE DOSSIER STANDARD

Droit avec poignée de poussée [5VBCK004]

- Droit sans poignée de poussée [5VBCK008]
- Courbure de 8 degrés avec poignée de poussée. [5VBOP003]

Cette configuration dégage légèrement le dos et offre une position assise plus confortable.

Prix de détail : 26,00 € EUR

- Droit avec poignée de poussée rabattable [5VBCK006]

Prix de détail : 120,00 € EUR

POIGNEE DE POUSSETTE

- Hauteur réglable pour les accompagnants [5VBOP034]

Prix de détail : 99,00 € EUR

OPTIONS DE POIGNEE DE PUSSEE

- Poignée poussée discrète à profil bas [5VBCK007]

Prix de détail : 63,00 € EUR

REVETEMENT DU DOSSIER

Standard [5VBUP001]

Réglable en tension avec housse standard (E2611) [5VBUP002]

- Réglable en tension avec housse respirante en maille d'air [5VBUP007] (E2611)

Prix de détail : 219,00 € EUR

- Tension extra haute réglable avec housse standard [5VBUP004] (E2611)

Prix de détail : 429,00 € EUR

- Hauteur extra haute tension réglable avec une housse respirante en maille aérée [5VBUP008] (E2611)

Prix de détail : 500,00 € EUR

TYPE DE CADRE

- Potences escamotables – cadre standard [5VFRM001] – **Balancez vous**
- Potences escamotables - cadre avant Design [5VFRM002] - **Super bas - Balance-vous**
- Potences fixes à 70° [5VFRM003]
- Potences fixes à 80° [5VFRM004]

TYPE DE REPOSE PIED SUSPENDU

Repose pieds Montage standard

- Tube de potence 60° [5VHAN001]
- Tube de potence 70° [5VHAN002]
- Tube de potence 80° [5VHAN003]

- Repose-jambes surélevés standard (E0990) [5VHAN048]

Prix de détail : 264,00 € EUR

Repose pieds Montage Haut

- Tube de potence 70° [5VHAN016]
- Tube de potence 80° [5VHAN017]
- Tube de potence 90° [5VHAN004]

- Repose-jambes surélevé PRO (E0990) [5VHAN044]

Prix de détail : 305,00 € EUR

LONGUEUR DU SUPPORT DE MONTAGE AVANT DES REPOSES PIED

- Support avant court de 10 à 31,5cm [5VHFML001]
- Support avant moyen de 10 à 38cm [5VHFML002]
- Support avant long de 10 à 43cm [5VHFML003]

LONGUEUR DU SIEGE AU REPOSE PIED

- | | | |
|--|---|---|
| <input type="checkbox"/> 4" – 10cm | <input type="checkbox"/> 10" – 25.5cm | <input type="checkbox"/> 16" – 40.5cm |
| <input type="checkbox"/> 4.5" - 11.5cm | <input type="checkbox"/> 10.5" – 26.5cm | <input type="checkbox"/> 16.5" - 42cm |
| <input type="checkbox"/> 5" – 12.5cm | <input type="checkbox"/> 11" - 28cm | <input type="checkbox"/> 17" - 43cm |
| <input type="checkbox"/> 5.5" – 14cm | <input type="checkbox"/> 11.5" - 29cm | <input type="checkbox"/> 17.5" - 44.5cm |
| <input type="checkbox"/> 6" - 15cm | <input type="checkbox"/> 12" – 30.5cm | <input type="checkbox"/> 18" - 46cm |
| <input type="checkbox"/> 6.5" – 16.5cm | <input type="checkbox"/> 12.5" – 31.5cm | <input type="checkbox"/> 18.5" - 47cm |
| <input type="checkbox"/> 7" - 18cm | <input type="checkbox"/> 13" - 33cm | <input type="checkbox"/> 19" - 48cm |
| <input type="checkbox"/> 7.5" - 19cm | <input type="checkbox"/> 13.5" – 34.5cm | <input type="checkbox"/> 19.5" – 49.5cm |
| <input type="checkbox"/> 8" – 20.5cm | <input type="checkbox"/> 14" – 35.5cm | <input type="checkbox"/> 20" – 51cm |
| <input type="checkbox"/> 8.5" – 21.5cm | <input type="checkbox"/> 14.5" - 37cm | <input type="checkbox"/> 21" – 53.5cm |
| <input type="checkbox"/> 9" - 23cm | <input type="checkbox"/> 15" - 38cm | <input type="checkbox"/> 22" - 56cm |
| <input type="checkbox"/> 9.5" - 24cm | <input type="checkbox"/> 15.5" – 39.5cm | <input type="checkbox"/> 23" – 58.5cm |

TUBES D'EXTENSION DE SUSPENSION

Les plages de longueur sont basées sur des cintres à 70 degrés.

- Court (11 à 15" / de 28 à 38 cm) [5VHEXT002]
- Long (15,5 à 19,5" / de 39 à 49.5 cm) [5VHEXT004]
- Moyen (13 à 17" / de 30 à 43 cm) [5VHEXT003]

- Rallonge de 3" / 7.5 cm [5VHEXT008]
- Prix de détail : 34,00 € EUR**

EXTENSION DE 3 POUCHES POUR LA CROISSANCE

- Rallonge 3" / 7.5 cm (fournie en pièces) [5VHEXT018]

Prix de détail : 34,00 € EUR

TUBES D'EXTENSION PRO ELR

- Pro ELR bas Pivot court (12 -17,5" / 30.5 à 44.5 cm) [5VHEXT0]
- Pro ELR Haut Pivot court (10,5 - 15,5" / 26.5 à 39.5 cm) [5VHEXT023]
- Réglage Pro ELR bas Pivot Long (15 – 21" / 38 à 53 cm) [5VHEXT022]
- Réglage Pro ELR Haut Pivot Long (13 -19" / de 33 à 48,5 cm) [5VHEXT024]

TUBES D'EXTENSION ELR STANDARDS

- Prolongation standard ELR Tube Short (12 -17" / 30 à 43 cm)
- Média standard ELR pour tube d'extension (14 -19" / 35.5 à 48.5 cm)
- Tube d'extension ELR standard long (16,5"-21,5" / 42 à 54.5 cm)

REPOSE PIEDS

- Composite [5VHFPL001]
- Aluminium réglable en angle [5VHFPL002] (K0040)
- Composite réglable en angle [5VHFPL014] (K0040)
- Monobloc rabattable et réglable en angle [5VHFPL009] (K0040)

DEVERROUILLAGE DES POTENCES

- Classique [5VHREL001]
- 4 voies - En ligne [5VHREL002]
- 4-voies – Extérieur [5VHREL003]

BOUCLES DE TALON

- Boucle de talon [5VHACC008] (E0951)

- Boucles de talon réglables [5VHACC029] (E0951)

HOUSSE ELR ET PRO ELR

- Coussins de protection en gel Pro ELR [5VELRPAD] (paire) K0108

Prix de détail : 403,00 € EUR

- Genouillère en mousse ELR standard [5VELR001] (paire) K0108

Prix de détail : 332,00 € EUR

SANGLES POUR MOLLETS

- Velcro ajustable [5VACC002] (K0038)
- Sangle de mollet en maille aérable rembourrée [5VACC004] (K0038)

Prix de détail : 113,00 € EUR

- Velcro rembourré et ajustable [5VACC003] (K0038)

Prix de détail : 64,00 € EUR

SUPPORT DE MEMBRE RESIDUEL

Si vous choisissez le support résiduel du membre, il faut choisir la housse et la taille du coussin.

- Soutien du membre gauche [5VRLS001] (E1020)

Prix de détail : 383,00 € EUR

- Soutien du membre droit [5VRLS002] (E1020)

Prix de détail : 383,00 € EUR

SUPPORT DU MEMBRE RESIDUEL GAUCHE

TYPE DE COUSSIN GAUCHE

- Housse lisse à gauche [5VRLS006]

- Housse en maille d'air à gauche [5VRLS007]

TAILLE DU COUSSIN GAUCHE

- Coussin 5x8 (12.5 x 20 cm) côté gauche [5VRLS008]
- Coussin 9x10 (23 x 25.35 cm) côté gauche [5VRLS010]
- Coussin 11x10 (28 x 25.5 cm) côté gauche [5VRLS012]

- Coussin 7x10 (18 x 25.5 cm) côté gauche [5VRLS009]
- Coussin 9x14 (23 x 35.5 cm) côté gauche [5VRLS011]

SUPPORT DU MEMBRE RESIDUEL DROIT

TYPE DE COUSSIN DROITE

- Housse lisse à droite [5VRLS020]

- Housse en maille d'air à droite [5VRLS021]

TAILLE DU COUSSIN DROIT

- Coussin 5x8 (12.5 x 20 cm) côté droit [5VRLS014]
- Coussin 9x10 (23 x 25.5 cm) côté droit [5VRLS016]
- Coussin 11x10 (28 x 25.5 cm) côté droit [5VRLS018]

- Coussin 7x10 (18 x 25.5 cm) côté droit [5VRLS015]
- Coussin 9x14 (23 x 35.5 cm) côté droit [5VRLS017]

ELR HORS CHAISE

Si vous sélectionnez des ELR hors chaise, la sélection des tubes d'extension ELR est requise dans les fonctionnalités précédentes ci-dessus. La sortie Classic Hanger sera fournie avec toute sélection ELR Off-Chair.

Paire de repose-pieds Pro ELR avec supports réglables en angle en aluminium [5VHAN023] (E0990)

Prix de détail : 656,00 € EUR

Pro ELR Gauche avec plaque de pied ajustable en aluminium à angle [5VHAN035] (E0990)

Prix de détail : 330,00 € EUR

Pro ELR Gauche avec plaque de pied réglable en angle composite [5VHAN037] (E0990)

Prix de détail : 330,00 € EUR

Paire de ELR standard avec plaques de pied ajustables en angle composite [5VHAN056] (E0990)

Prix de détail : 547,00 € EUR

ELR standard droit avec plaque de pied réglable en angle composite [5VHAN060] (E0990)

Prix de détail : 275,00 € EUR

ELR standard droit avec plaque de pied ajustable en aluminium [5VHAN058] (E0990)

Prix de détail : 276,00 € EUR

BOUCLES DE TALON ELR

Boucle de talon ELR- Paire [5VACC027]

Prix de détail : 42,00 € EUR

Boucle de Talon ELR- Simple [5VACC028]

Prix de détail : 21,00 € EUR

Genouillère en mousse ELR standard (paire) [5VELR002]

Prix de détail : 447,00 € EUR

HAUTEUR DES SIEGES AVANT

Hauteur de l'assise avant													
Diamètre roue	Cadre avant Design												
4"	<input type="checkbox"/> 34cm-13.5"	<input type="checkbox"/> 36cm-14"	<input type="checkbox"/> 37cm-14.5"	<input type="checkbox"/> 38cm-15"	<input type="checkbox"/> 39cm-15.5"	<input type="checkbox"/> 41cm-16"	<input type="checkbox"/> 42cm-16.5"	<input type="checkbox"/> 43cm-17"	<input type="checkbox"/> 44cm-17.5"	<input type="checkbox"/> 46cm-18"	<input type="checkbox"/> 47cm-18.5"	<input type="checkbox"/> 48cm-19"	<input type="checkbox"/> 50cm-19.5"
5"	<input type="checkbox"/> 37cm-14.5"	<input type="checkbox"/> 38cm-15"	<input type="checkbox"/> 39cm-15.5"	<input type="checkbox"/> 41cm-16"	<input type="checkbox"/> 42cm-16.5"	<input type="checkbox"/> 43cm-17"	<input type="checkbox"/> 44cm-17.5"	<input type="checkbox"/> 46cm-18"	<input type="checkbox"/> 47cm-18.5"	<input type="checkbox"/> 48cm-19"	<input type="checkbox"/> 50cm-19.5"	<input type="checkbox"/> 51cm-20"	<input type="checkbox"/> 52cm-20.5"
6"	<input type="checkbox"/> 39cm-15.5"	<input type="checkbox"/> 41cm-16"	<input type="checkbox"/> 42cm-16.5"	<input type="checkbox"/> 43cm-17"	<input type="checkbox"/> 44cm-17.5"	<input type="checkbox"/> 46cm-18"	<input type="checkbox"/> 47cm-18.5"	<input type="checkbox"/> 48cm-19"	<input type="checkbox"/> 50cm-19.5"	<input type="checkbox"/> 51cm-20"	<input type="checkbox"/> 52cm-20.5"	<input type="checkbox"/> 53cm-21"	
7"	<input type="checkbox"/> 43cm-17"	<input type="checkbox"/> 44cm-17.5"	<input type="checkbox"/> 46cm-18"	<input type="checkbox"/> 47cm-18.5"	<input type="checkbox"/> 48cm-19"	<input type="checkbox"/> 50cm-19.5"	<input type="checkbox"/> 51cm-20"	<input type="checkbox"/> 52cm-20.5"	<input type="checkbox"/> 53cm-21"				
8"	<input type="checkbox"/> 44cm-17.5"	<input type="checkbox"/> 46cm-18"	<input type="checkbox"/> 47cm-18.5"	<input type="checkbox"/> 48cm-19"	<input type="checkbox"/> 50cm-19.5"	<input type="checkbox"/> 51cm-20"	<input type="checkbox"/> 52cm-20.5"	<input type="checkbox"/> 53cm-21"					

HAUTEUR DES SIEGES AVANT (SUITE)

13.5"

14.5"

15.5"

16.5"

17.5"

18.5"

19.5"

20.5"

Le siège réel peut varier de 0.6 cm)

14"

15"

16"

17"

18"

19"

20"

21"

ROULETTES

POLY

Roulette souple 4" x 1,25" [5VCAS006]

Prix de détail : 51,00 € EUR

Roulette souple 4" x 1,5" [5VCAS032]

Roulette 5" x 1" Aluminium polyéthylène [5VCAS011]

Prix de détail : 98,00 € EUR

Roulette souple de 6" x 1,25" [5VCAS014]

Prix de détail : 54,00 € EUR

Poly 6" x 2" [5VCAS024]

Prix de détail : 76,00 € EUR

Roulette souple 8" x 1,25" [5VCAS020]

Prix de détail : 48,00 € EUR

Aluminium polyéthylène de 4" x 1" [5VCAS007]

Prix de détail : 98,00 € EUR

Roulette souple 5" x 1,25" [5VCAS010]

Prix de détail : 54,00 € EUR

Roulette souple 5" x 1,5" [5VCAS025]

Roulette souple de 6" x 1,5" [5VCAS026]

Roulette souple 7" x 1,25" [5VCAS019]

Prix de détail : 48,00 € EUR

PNEUMATIQUE

Pneumatique de 6" x 1" [5VCAS017]

Prix de détail : 90,00 € EUR

Pneumatique 8"x 2" avec insert en mousse [5VCAS023]

Prix de détail : 213,00 € EUR

ROULETTE SOUPLE

Roulette souple en aluminium de 4" x 1,5" [5VCAS009]

Prix de détail : 138,00 € EUR

Roulette souple en aluminium de 6" x 1,5" [5VCAS016]

Prix de détail : 138,00 € EUR

ROULETTE DE ROLLER

Roulette de 4"x 0,75" [5VCAS004]

Roulette lumineuse de 5" x 0,75" [5VCAS033]

Prix de détail : 65,00 € EUR

OPTIONS DE ROULETTES

TIGES DE FOURCHE

Meilleur choix (optimisé par KI) [5VCST006]

Potence de fourche 3/4" plus longue [5VCST002]

Si une capacité de poids de 350 lbs est sélectionnée, la potence de 3/4" n'est pas disponible

Fourche à suspension Frog Legs [5VCST013]

Prix de détail : 492,00 € EUR

FOURCHE AVANT

Fourche standard [5VCSH001]

Fourche performance [5VCSH002]

Prix de détail : 72,00 € EUR

OPTIONS FROG LEGS

Poids utilisateur inférieur à 36 kg [5VCST004]

Poids de l'utilisateur : 54 – 73 kg lbs [5VCST009]

Poids de l'utilisateur : 100 – 118 kg lbs [5VCST011]

SYSTEME DE VERROUILLAGE DE LA ROTATION DES ROULETTES AVANT

Verrou de rotation des roulettes avant (K0073) [5VCST005]

FREIN

Pousser pour verrouiller [5VWLK002]

Tirer pour verrouiller [5VWLK003]

Frein à tambour (E2228) [5VWLK015]

Prix de détail : 525,00 € EUR

Double Frein à tambour avec tirage pour verrouiller (E2228) [5VWLK017]

Prix de détail : 622,00 € EUR

Verrouillage de roue Hemi - Droite (K0108) [5VWLK024]

Prix de détail : 260,00 € EUR

Poignées d'extension (E0961) [5VWLK004]

Prix de détail : 65,00 € EUR

Système de frein anti-recul (E0974) [5VWLK009]

Prix de détail : 143,00 € EUR

SYSTEME DE FREINAGE AUTOMATIQUE

Système de freinage automatique (E2228) [5VPM0001]

Prix de détail : 2 131,00 € EUR

HAUTEUR DES SIEGES ARRIERE

11.5" – 29 cm

12" – 30.5 cm

12.5" – 32 cm

13" – 33 cm

13.5" – 34.5 cm

14" – 35.5 cm

14.5" – 37 cm

15" – 38 cm

15.5" – 39.5 cm

ROUES

ROUE A 30 RAYONS

22" à 30 rayons [5VWHE022]

Pneumatique 8" x 1" [5VCAS021]

Prix de détail : 90,00 € EUR

Roulette souple en aluminium de 5" x 1,5" [5VCAS013]

Prix de détail : 138,00 € EUR

Roulette lumineuse de 4" x 0,75" [5VCAS005]

Prix de détail : 67,00 € EUR

Potence de fourche standard [5VCST001]

Potence de fourche de 1 1/2" plus longue [5VCST003]

Système de suspension Frog Legs II [5VCST014]

Prix de détail : 492,00 € EUR

Poids de l'utilisateur : 36 – 54 kg [5VCST008]

Poids de l'utilisateur : 72 – 100 kg [5VCST010]

Poids de l'utilisateur 118 – 136 kg [5VCST012]

Montage encastré à pousser pour verrouillage [5VWLK001]

Frein à ciseaux à profil bas [5VWLK012]

Prix de détail : 43,00 € EUR

Double Frein à tambour avec poussée pour verrouiller (E2228) [5VWLK016]

Prix de détail : 622,00 € EUR

Verrouillage de roue Hemi - Gauche (K0108) [5VWLK023]

Prix de détail : 260,00 € EUR

16" – 40.5 cm

16.5" – 42 cm

17" – 43 cm

17.5" – 44.5 cm

18" – 46 cm

18.5" – 47 cm

19" – 48 cm

19.5" – 49.5 cm

20" – 51 cm

24" à 30 rayons [5VWHE024]

ROUE 18 RAYONS MAXX

18 Rayons MAXX 20" [5VWH1120]

Prix de détail : 189,00 € EUR

18 Rayons MAXX 24"[5VWH1124]

18 Rayons MAXX 26"[5VWH1126]

ROUE A 5 BATONS MAXX MAG

20" MAXX Mag - Noir [5VWH1220]

Prix de détail : 30,00 € EUR

22" MAXX Mag - Noir[5VWH1222]

Prix de détail : 30,00 € EUR

24" MAXX Mag - Noir[5VWH1224]

Prix de détail : 30,00 € EUR

ROUE A RAYONS ULTRALEGERS

32 Rayons superlégers 24"[5VWHE224]

Prix de détail : 189,00 € EUR

SPINERGIE

Spox spinergy 20"[5VWHE420]

Prix de détail : 965,00 € EUR

Spox spinergy 24"[5VWHE424]

Prix de détail : 965,00 € EUR

Spox spinergy 26"[5VWHE426]

Prix de détail : 965,00 € EUR

ROUE AVEC FREIN A TAMBOUR

20" MAXX en rayon pour frein à tambour[5VDRM020]

Prix de détail : 189,00 € EUR

24" MAXX en rayon pour frein à tambour[5VDRM024]

ROUE SOFTWHEEL AVEC AMORTISSEURS

Roue souple en aluminium 24"[5VWHE924]

Prix de détail : 1,420,00 € EUR

Roue souple en aluminium 25"[5VWHE925]

Prix de détail : 1,420,00 € EUR

OPTIONS SOFTWHEEL Une sélection n'est requise que si les roues souples sont sélectionnées.

Poids de l'utilisateur

Étape 3 (59 kg – 71,5 kg)

Étape 4 (72 kg – 84 kg)

COULEUR DE LA ROUE

Rayons noirs

Rayons rouges

TYPE DE PNEU ARRIERE

PROFIL COMPLET

Street Pneumatic 1 3/8" (E2211, E2212) [5VTIR001]

Pneumatique avec insert sans air 1 3/8" (E2211, E2213) [5VTIR004]

Prix de détail : 94,00 € EUR

PROFIL BAS

Low Poly 1" (E2218) [5VTIR003]

Prix de détail : 48,00 € EUR

Haute pression 1" (E2211, E2212) [5VTIR006]

Prix de détail : 72,00 € EUR

Schwalbe Marathon Plus Evolution 1" (E2211, E2212) [5VTIR010]

Prix de détail : 120,00 € EUR

Pneu plein Shox 1" (A2218) [5VTIR019]

Prix de détail : 90,00 € EUR

MAINS COURANTES

Aluminium anodisé[5VHRM001]

Acier inoxydable[5VHRM099]

Revêtement Plastifié[5VHRM002]

Prix de détail : 90,00 € EUR

MAINS COURANTES ERGONOMIQUES

Poignée Ergo standard avec Grip standard[5VHRM008]

Prix de détail : 420,00 € EUR

Poignée ERGO standard avec Grip Extra[5VHRM009]

Prix de détail : 470,00 € EUR

Poignée ERGO standard sans Grip[5VHRM007]

Prix de détail : 328,00 € EUR

18 Rayons MAXX 22" [5VWH1122]

Prix de détail : 189,00 € EUR

18 Rayons MAXX 25"[5VWH1125]

20" MAXX Mag - Coloré[5VWH1320]

Prix de détail : 92,00 € EUR

22" MAXX Mag - Coloré[5VWH1322]

Prix de détail : 92,00 € EUR

24" MAXX Mag - Coloré[5VWH1324]

Prix de détail : 92,00 € EUR

32 Rayons superlégers de 25"[5VWHE225]

Prix de détail : 189,00 € EUR

Spox Spinergy 22"[5VWHE422]

Prix de détail : 965,00 € EUR

Spox spinergy 25"[5VWHE425]

Prix de détail : 965,00 € EUR

22" MAXX en rayon pour frein à tambour [5VDRM022]

Prix de détail : 189,00 € EUR

Softwheel magnésium 24"[5VWH1024]

Prix de détail : 1,420,00 € EUR

Softwheel magnésium 25"[5VWH1025]

Prix de détail : 1,420,00 € EUR

Étape 5 (84 kg - 99 kg)

Étape 6 (99.5 kg – 136 kg)

Rayons bleus

Rayons blancs

Poly complet 1 3/8" (E2218) [5VTIR002]

Schwalbe HS-127 1 3/8" (E2211, E2212) [5VTIR017]

Prix de détail : 119,00 € EUR

Pneumatique solide Sentinel 1" (E2218) [5VTIR005]

Prix de détail : 90,00 € EUR

Schwalbe One 1" [5VTIR018]

Prix de détail : 123,00 € EUR

Schwalbe Downtown 1" Noir [5VTIR016]

Prix de détail : 72,00 € EUR

Aluminium anodisé ultra léger[5VHRM010]

Prix de détail : 47,00 € EUR

Plots de propulsion (8 projections verticales) [5VHRM003]

Prix de détail : 278,00 € EUR

Poignée ERGO légère avec Grip standard[5VHRM005]

Prix de détail : 420,00 € EUR

Poignée ERGO légère avec Grip Extra[5VHRM006]

Prix de détail : 470,00 € EUR

Poignée Ergo légère sans Grip[5VHRM004]

Prix de détail : 470,00 € EUR

MAINS COURANTES DE ROUES SOFTWHEEL

- Softwheel Aluminium anodisé [5VHRM018]
- Roue souple revêtue de plastique [5VHRM019]

Prix de détail : 90,00 € EUR

OPTIONS DE MAIN COURANTE

- Montage rapproché [5VTAB001]

Rétrécit la largeur totale du fauteuil roulant. Si cette sélection n'est pas choisie, une monture standard sera utilisée.

- Micro Grip 3M [5VACC006]

ESSIEUX – AXE DE ROUE

- Démontage rapide [5VAXO003]
- Démontage rapide pour Tetra [5VAXO001]

Prix de détail : 165,00 € EUR

- Fixe [5VAXO002]

CARROSSAGE DES ROUES ARRIERE

CARROSSAGE STANDARD

- 0° - Carrossage standard [5VWC00]
- 1° - Carrossage standard [5VWC10]
- 2° - Carrossage standard [5VWC02]

- 3° - Carrossage standard [5VWC11]

- 4° - Carrossage standard [5VWC04]

CARROSSAGE REGLABLE

Des entretoises de carrossage supplémentaires sont montées à l'intérieur du châssis arrière pour une utilisation ultérieure.

- 0° - Carrossage réglable [5VWC16]
- 1° - Carrossage réglable 1° [5VWC12]

- 2° - Carrossage réglable [5VWC13]

- 3° - Carrossage réglable [5VWC14]

- 4° - Carrossage réglable [5VWC15]

PREREGLAGE DU CENTRE DE GRAVITE

- Position 1 [5VCOG004]
- Position 2 [5VCOG005]
- Position 3 [5VCOG006]
- Position 4 [5VCOG007]

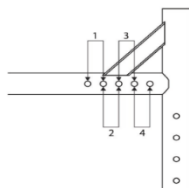

ACCOUDOIRS COURT 25 CM

- Accoudoir en T réglable en hauteur – **position haut** 11.5" – 15" (29 à 38 cm) (E0973) [5VARM039]

Prix de détail : 260,00 € EUR

- Accoudoir en T réglable en hauteur – **position standard** 8.5" – 13.5" (22 à 34 cm) (E0973) [5VARM003]

Prix de détail : 260,00 € EUR

- Accoudoir en T réglable en hauteur – **position bas** 6.5" – 10.5" (17 à 27 cm) (E0973) [5VARM022]

Prix de détail : 260,00 € EUR

- Accoudoir en T rabattable et réglable en hauteur – **position haut** 11.5" – 15" (29 à 38 cm) (E0973) [5VARM041]

Prix de détail : 260,00 € EUR

- Accoudoir en T rabattable et réglable en hauteur - **position standard** (24 à 34 cm) 9.5" – 13.5" (E0973) [5VARM029]

Prix de détail : 269,00 € EUR

- Accoudoir rabattable court avec protection latérale intégrée hauteur 10.5" (26.5cm) [5VARM009]**

- Accoudoir à tube escamotable 10.5" – 12.5" (26 à 31cm) [5VARM002]

Prix de détail : 199,00 € EUR

PROTECTIONS POUR LES ACCOUDOIR

Si aucune sélection de coussinet de accoudoir n'est faite, un coussin standard sera utilisé.

- Mousse d'accoudoir en cascade [5VARM020]

Prix de détail : 25,00 € EUR

PROTECTIONS LATERALES

- Protections latérales composites (K0108) [5VSDG002]

Prix de détail : 94,00 € EUR

- Protection latérale en Aluminium noir mat (K0108) [5VODD024]

Prix de détail : 185,00 € EUR

- Garde-boues fixes - Aluminium [5VSDG012] (K0108)

Prix de détail : 127,00 € EUR

- Garde boue réglable en aluminium avec coussin en mousse - Noir mat (K0108) [5VSDG014]

Prix de détail : 236,00 € EUR

- Garde boue réglable en fibre de carbone (K0108) [5VSDG013]

Prix de détail : 398,00 € EUR

ACCOUDOIRS STANDARD 35 CM

- Accoudoir en T réglable en hauteur – **position haut** 11.5" – 15" (29 à 38 cm) (E0973) [5VARM040]

Prix de détail : 260,00 € EUR

- Accoudoir en T réglable en hauteur – **position standard** 8.5" – 13.5" (22 à 34 cm) (E0973) [5VARM004]

Prix de détail : 260,00 € EUR

- Accoudoir en T réglable en hauteur – **position bas** 6.5" – 10.5" (17 à 27 cm) (E0973) [5VARM023]

Prix de détail : 260,00 € EUR

- Accoudoir en T rabattable et réglable en hauteur – **position haut** 11.5 – 15" (29 à 38 cm) (E0973) [5VARM042]

Prix de détail : 260,00 € EUR

- Accoudoir en T à bascule arrière ajustable en hauteur 9.5" – 13.5" (24 – 34.5 cm) (E0973) [5VARM030]

Prix de détail : 269,00 € EUR

- Accoudoir rabattable standard avec protection latérale intégrée hauteur 1.05" (26.5cm) [5VARM008]**

- Protections latérales composites pédiatriques (K0108) [5VSDG001]

Prix de détail : 94,00 € EUR

- Protection latérale en Aluminium couleur du cadre (K0108) [5VODD025]

Prix de détail : 230,00 € EUR

- Garde-boues fixes - Fibre de carbone (K0108) [5VODD011]

Prix de détail : 333,00 € EUR

- Garde boue réglable en aluminium avec coussin en mousse – couleurs du cadre (K0108) [5VSDG015]

Prix de détail : 281,00 € EUR

Cette option a un délai d'exécution prolongé.

ANTI-BASCULE

- Anti bascule arrière fixes (la paire) (E0971) [5VATP001]
- Anti-basculé pliable - Gauche (E0971) [5VATP007]
- Anti-basculé pliable - Droite (E0971) [5VATP008]

- Anti-basculé pliable (la paire) (E0971) [5VATP009]
- Prix de détail : 272,00 € EUR**

ACCESSOIRES

KIT DE POSITIONNEMENT : CEINTURE + STABILISATEUR + KIT DE MONTAGE : LPPR : 4510005

CEINTURES DE POSITIONNEMENT PELVIEN

- Ceinture de positionnement pelvienne à boucle automatique de 1 1/2" (3.75 cm) (E0978) [5VPOB001]
- Ceinture de positionnement pelvienne à boucle d'avion de 2" (5cm) (E0978) [5VPOB003]

- Ceinture de positionnement pelvienne auto-boucle rembourrée de 1 1/2" (3.75cm) (E0978) [5VPOB002]

FLEX-MOUNT – STABILISATEUR PELVIEN

- Petite ceinture de positionnement à montage flexible 16" – 24" (40.5 à 61 cm) (E0978) [5VPOB007]
- Grande Ceinture de positionnement à montage flexible 25" – 37" (48 à 74 cm) (E0978) [5VPOB009]

- Ceinture de positionnement moyenne à montage flexible 19"-29" (63.5 à 94 cm) (E0978) [5VPOB008]

KIT DE MONTAGE DE CEINTURE BODYPOINT

- Kit de support de fixation de ceinture Bodypoint [5VACC013]
- Collier de serrage ceinture Bodypoint [5VACC054]

- Kit de fixation pour ceinture Bodypoint 1" - 2.5cm à collier de serrage [5VACC012]

TROUSSE A OUTILS

- Trousse à outils [5VACC005]

Prix de détail : 43,00 € EUR

POCHETTE SOUS LE SIEGE

- Pochette amovible sous le siège [5VACC015]

Prix de détail : 47,00 € EUR

SAC A DOS Ki MOBILITY

- Sac à dos de mobilité Ki pédiatrique [5VACC026]

Prix de détail : 47,00 € EUR

- Sac à dos Ki Mobility [5VACC009]

Prix de détail : 65,00 € EUR

PORTE-BAGAGES

- Porte-bagages [5VACC025]

Prix de détail : 82,00 € EUR

PROTEGE-CHOC

- Prothèses d'impact en néoprène noir [5VIMG001]

Prix de détail : 82,00 € EUR

PROTEGE RAYONS

- Protège-rayons transparents (K0065) [5VSPG001]

- Protège rayons noirs (K0065) [5VSPG002]

PORTE-BEQUILLE

- Porte-canne et béquille [5VACC007]

Prix de détail : 183,00 € EUR

IV POTEAU – SUPPORT PERFUSION

- IV Poteau – Support perfusion [5VACC022]

Prix de détail : 250,00 € EUR

SUPPORT OXYGENATION LPPR : 4540001 : 500€

- Côté gauche (E2208) [5VACC032]

- Côté droit (E2208) [5VACC033]

LEVIER DE BASCULEMENT LPPR : 4520003 – 25€

- Levier basculant - côté gauche [5VACC034]

- Levier basculant - côté droit [5VACC036]

Prix de détail : 36,00 € EUR

ROUES DE TRANSIT

- Roues de transport (K0108) [5VACC035]

Prix de détail : 119,00 € EUR

COULEUR DU CADRE

FINITION BRILLANTE

- Noir
- Rouge rubis
- Radiant Orange
- Jaune
- Vert électrique

- Turquoise riche
- Bleu glacier
- Acier Bleu
- Bleu saphir profond
- Prune pourpre

- Opalescent Violet
- Rose foncé
- Rose clair
- Champagne

FINITION MATE

- Ombre Noire
- Marine irisée
- Vermeil

- Vert tactique
- Terre sèche Tan
- Platine

- Blanc

HYDROGRAPHIE AU CHOIX Prix de détail : 657,00 € EUR

- AOR1 (camouflage numérique désertique)
- NEXT Camo

- Camo rose
- Fibre de carbone

- Fille Boueuse
- Zèbre

COULEUR DE BASE

- Noir
- Bleu

- Granny Smith
- Rose

- Pourpre
- Rouge

COULEUR DE LA ROUE A BATONS MAXX MAG

FINITION BRILLANTE

- Noir
- Rouge rubis
- Radiant Orange
- Jaune
- Vert électrique

- Turquoise riche
- Bleu glacier
- Acier Bleu
- Bleu saphir profond
- Prune pourpre

- Opalescent Violet
- Rose foncé
- Rose clair
- Champagne

FINITION MATE

- Ombre Noire
- Marine irisée
- Vermeil

- Vert tactique
- Terre sèche Tan
- Platine

- Blanc

PACK D'ACCENT DE COULEUR : FOURCHE AVANT ET PLATINE DE SUPPORT AXE DE ROUES ARRIERES

- Rouge rubis
- Radiant Orange
- Jaune
- Vert électrique
- Turquoise riche
- Bleu glacier
- Acier Bleu
- Bleu saphir profond
- Prune pourpre
- Opalescent Violet

- Rose foncé
- Rose clair
- Champagne
- Marine irisée
- Vermeil
- Vert tactique
- Terre sèche Tan
- Platine
- Blanc

ANODISATION COULEUR AU CHOIX Prix de détail : 252,00 € EUR

- Anodisation noire
- Anodisation bleue
- Anodise vert vif
- Anodisation de l'or
- Anodisation orange

- Anodisation étain
- Anodisation rose
- Anodisation violette
- Anodisation rouge

PORTFOLIO

OPTIONS ET ACCESSOIRES DU CATALYST 5 VX



CATALYST 5 VX

Assise

Croissillons standards
[5VXBR001]



Fixation pour plaque d'assise
[5VXBR003]



Plaque d'assise rigide en
aluminium [5VACC004]



Type de dossier

Réglable en angle avec
poignées réglables en
hauteur [5VBOP004]



Dossier pliant mi-
hauteur [5VBOP029]



Fixe avec poignées de
poussée [5VBCK004]



Fixe sans poignées de
poussée [5VBCK008]



Fixe avec courbure
lombaire de 8°, avec
poignées [5VBOP003]



Fixe avec poignées de
poussée rabattables
[5VBCK006]

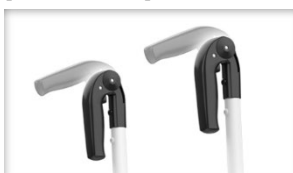

Dossier à hauteur
réglable pour l'aidant
[5VBOP034]



Rembourrage du dossier et poignées de poussée

Rembourrage standard
[5VBUP001]

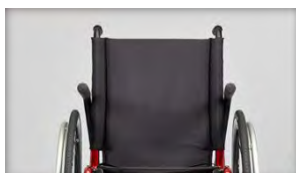

Réglable en tension,
toile en nylon
[5VBUP002]



Réglable en tension,
toile en maille respirante
[5VBUP007]



Poignées de poussée
courtes [5VBCK007]

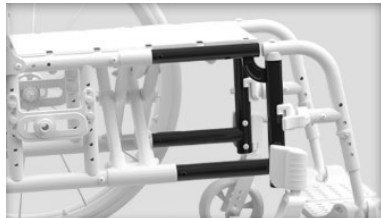
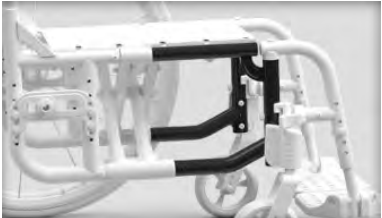
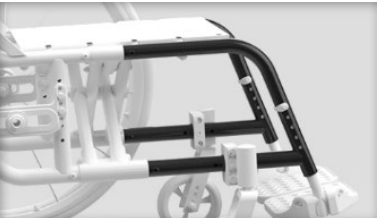

Type de châssis

<p>Potences escamotables, cadre avant droit [5VFRM001]</p> 	<p>Potences escamotables, cadre avant Design [5VFRM002]</p> 	<p>Potences fixes [5VFRM003] [5VFRM004]</p> 
--	---	---





Support de cadre avant / Repose-pieds

<p>Montage standard [5VHAN001] [5VHAN002] [5VHAN003]</p> 	<p>Montage haut [5VHAN016] [5VHAN017] [5VHAN004]</p> 	<p>Repose-jambe inclinable (PRO ELR) [50HAN044]</p> 	<p>Palette en composite [5VFPL001]</p> 
<p>Composite, réglable en angle [5VFPL014]</p> 	<p>Aluminium, réglable en angle [5VFPL002]</p> 	<p>Monobloc relevable [5VFPL009]</p> 	<p>Sangle talonnière standard [5VACC008]</p> 
<p>Verrou de potence classique [5VREL001]</p> 	<p>4 positions – en ligne [5VREL002]</p> 	<p>4 positions – extérieur [5VREL003]</p> 	<p>Sangle appui-mollet fermeture velcro, réglable [5VACC002]</p> 
<p>Sangle appui-mollet rembourrée fermeture velcro, réglable [5VACC003]</p> 	<p>Protection en gel PRO ELR (paire) [5VELRPAD]</p> 	<p>Repose jambe [5VRLS001] [5VRLS002]</p> 	



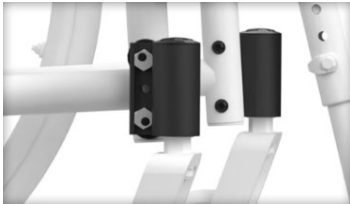



Roues avant

<p>Roue type roller 0.75" [5VCAS004]]</p> 	<p>Roue type roller lumineuse 0.75" [5VCAS005]</p> 	<p>1" Poly [5VCAS006] [5VCAS010] [5VCAS014] [5VCAS019] [5VCAS020]</p> 
<p>1" Poly aluminium [5VCAS007] [5VCAS011]</p> 	<p>1" pneu [5VCAS017] [5VCAS021]</p> 	<p>1.5" Poly [5VCAS032] [5VCAS025] [5VCAS026]</p> 
<p>1.5" Aluminium souple [5VCAS009] [5VCAS013] [5VCAS016]</p> 	<p>2" Poly [5VCAS024]</p> 	<p>2" Pneu avec insert en mousse [5VCAS023]</p> 

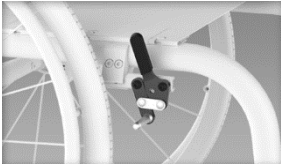

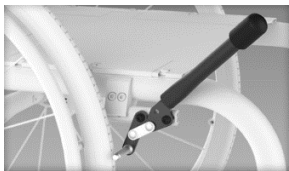

Fourches et supports de fourches

<p>Tube de fourche standard [5VCST001]</p> 	<p>Fourche Standard [5VCST001]</p> 	<p>Fourche Performance [5VCST002]</p> 
<p>Frog Legs Suspension [50CST013]</p> 	<p>Frog Legs II Suspension [50CST014]</p> 	

Freins

<p>Freins à pousser, levier droit [5VWLK002]</p> 	<p>Freins à pousser, levier courbé [5VWLK001]</p> 	<p>Freins à tirer [5VWLK003]</p> 	<p>Freins compacts (pince) [5VWLK012]</p> 
<p>Freins à tambour [5VWLK015]</p> 	<p>Rallonge de levier [5VWLK004]</p> 	<p>Système anti-recul [5VWLK009]</p> 	

Roues arrière

<p>Maxx 18 rayons [5VWH1124] [5VWH1120] [5VWH1122] [5VWH1125] [5VWH1126]</p> 	<p>Maxx Mag [5VWHE120] [5VWHE122] [5VWHE124]</p> 	<p>Superlight 32 rayons [5VWHE224] [5VWHE225]</p> 	<p>Spinergy 18 rayons [5VWHE422] [5VWHE424] [5VWHE425] [5VWHE426]</p> 
--	--	--	---

Pneus

<p>Pneu large à crampons 1 3/8" [5VTIR001]</p> 	<p>Bandage large 1 3/8" [5VTIR002]</p> 	<p>Pneu avec insert Air Less 1 3/8 [5VTIR004]</p> 
<p>Schwalbe HS-127 1 3/8 [5VTIR017]</p> 	<p>Bandage fin 1" [5VTIR003]</p> 	<p>Pneu plein Sentinel 1" [5VTIR005]</p> 

<p>Pneu haute pression 1" [5VTIR006]</p> 	<p>Schwalbe Marathon plus évolution 1" [5VTIR010]</p> 	<p>Pneu plein Shox [5VTIR019]</p> 
--	---	--







Mains courantes

<p>Aluminium anodisé [5VHRM001]</p> 	<p>Aluminium ultraléger anodisé [5VHRM010]</p> 	<p>Revêtement anti-dérapant [5VHRM002]</p> 	<p>Main-courante plot de propulsion [5VHRM003]</p> 
<p>Natural Fit LT regular Grip [5VHRM005]</p> 	<p>Natural Fit Standard Regular Grip [5VHRM008]</p> 	<p>Natural Fit LT super Grip [5VHRM006]</p> 	<p>Natural Fit Standard Super Grip [5VHRM009]</p> 
<p>Natural Fit LT sans revêtement [5VHRM004]</p> 	<p>Natural Fit Standard sans revêtement [5VHRM007]</p> 	<p>Rouleau 3M micro-grip [5VACC006]</p> 	<p>Montage main-courante étroit [5VTAB001]</p> 





Axes et carrossage des roues arrière

<p>Axe démontage rapide [50AXO003]</p> 	<p>Tétra-clips [50AXO001]</p> 	<p>Carrossage [5VWC00] [5VWC10] [5VWC02] [5VWC11] [5VWC04] [5VWC12] [5VWC13] [5VWC14] [5VWC15]</p> 
--	---	--





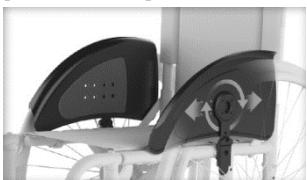

Accoudoirs et manchettes d'accoudoirs

<p>Accoudoir en T réglable en hauteur (29cm-11,5" / 38cm -15") [5VARM039] [5VARM040]</p> 	<p>Accoudoir en T réglable en hauteur (21,6cm – 8,5" / 34cm - 13.5") [5VARM003] [5VARM004]</p> 	<p>Accoudoir en T plat réglable en hauteur (16,5cm-6.5"/26,7cm-10.5") [5VARM022] [5VARM023]</p> 	<p>Accoudoir en T réglable en hauteur, relevable (29,2cm – 11,5" / 38,1cm - 15") [50ARM041] [50ARM042]</p> 
<p>Accoudoir en T réglable en hauteur, relevable (24,1cm – 9,5" / 34,3cm - 13.5") [5VARM029] [5VARM030]</p> 	<p>Relevable, hauteur fixe (26,7cm – 10,5") [5VARM009] [5VARM008]</p> 	<p>Tube escamotable (26,7cm – 10,5" / 31,8cm – 12,5") [5VARM002]</p> 	<p>Manchette d'accoudoir enveloppante [5VARM020]</p> 

Protections latérales







<p>Protège vêtement en composite [5VSDG002]</p> 	<p>Garde boue aluminium [5VSDG024] [5VSDG025]</p> 	<p>Garde boue aluminium réglable avec rembourrage en mousse [5VSDG014] [5VSDG015]</p> 	<p>Garde boue carbone réglable [5VSDG013]</p> 
---	---	--	---

Roulettes anti-bascule, ceinture pelvienne et porte-oxygène

<p>Roulette anti-bascule, paire [5VATP001]</p> 	<p>Roulette anti-bascule pivotante [5VATP007] [5VATP008] [5VATP009]</p> 	<p>3.8 cm, fermeture à boucle [5VPOB001]</p> 
<p>3.8 m, fermeture à boucle rembourrée [5VPOB002]</p> 	<p>5 cm, boucle type avion [5VPOB003]</p> 	<p>Porte-oxygène [5VACC032] [5VACC033]</p> 

Autres accessoires

<p>Kit d'outils [5VACC005]</p> 	<p>Pochette amovible sous le siège [5VACC015]</p> 	<p>Sac à dos KI Mobility pour enfant [5VACC026]</p> 
--	---	---

<p>Sac à dos KI Mobility [5VACC009]</p> 	<p>Porte mallette [5VACC025]</p> 	<p>Protection châssis avant en néoprène, noir [50IMG001]</p> 
<p>Porte canne [5VACC007]</p> 	<p>Support pour perfusions [5VACC022]</p> 	<p>Tube d'aide au basculement [5VACC036]</p> 

Date :

Devis

Bon de commande

Client Final :

Revendeur :

Commercial :

Adresse :

Ville :

Code Postal :

Téléphone :

Email :

VPH, adjonction, PAP forfait B
adjonctions membre inférieur
Code LPPR : 9963094
Prix Public : 600 € TTC

Date de modification : 26/12/2025

Coussin Axiom P – livré avec deux housses

Capacité de poids : 158 kg.

		Largeur							
		35.5 cm - 14"	38 cm - 15"	40.5 cm - 16"	43 cm - 17"	45.5 cm - 18"	48 cm - 19"	51 cm - 20"	56 cm - 22"
		0 €	0 €	0 €	0 €	0 €	0 €	0 €	0 €
Profondeur	35.5 cm - 14"	<input type="checkbox"/> XP1414C2							
	38 cm - 15"	<input type="checkbox"/> XP1415C2	<input type="checkbox"/> XP151C2	<input type="checkbox"/> XP1615C2					
	40.5 cm - 16"	<input type="checkbox"/> XP1416C2	<input type="checkbox"/> XP1516C2	<input type="checkbox"/> XP1616C2	<input type="checkbox"/> XP1716C2	<input type="checkbox"/> XP1816C2	<input type="checkbox"/> XP1916C2	<input type="checkbox"/> XP2016C2	
	43 cm - 17"	<input type="checkbox"/> XP1417C2	<input type="checkbox"/> XP1517C2	<input type="checkbox"/> XP1617C2	<input type="checkbox"/> XP1717C2	<input type="checkbox"/> XP1817C2	<input type="checkbox"/> XP1917C2	<input type="checkbox"/> XP2017C2	
	45.5 cm - 18"	<input type="checkbox"/> XP1418C2	<input type="checkbox"/> XP1518C2	<input type="checkbox"/> XP1618C2	<input type="checkbox"/> XP1718C2	<input type="checkbox"/> XP1818C2	<input type="checkbox"/> XP1918C2	<input type="checkbox"/> XP2018C2	<input type="checkbox"/> XP2218C2
	48 cm - 19"		<input type="checkbox"/> XP1519C2	<input type="checkbox"/> XP1619C2	<input type="checkbox"/> XP1719C2	<input type="checkbox"/> XP1819C2	<input type="checkbox"/> XP1919C2	<input type="checkbox"/> XP2019C2	<input type="checkbox"/> XP2219C2
	51 cm - 20"		<input type="checkbox"/> XP1520C2	<input type="checkbox"/> XP1620C2	<input type="checkbox"/> XP1720C2	<input type="checkbox"/> XP1820C2	<input type="checkbox"/> XP1920C2	<input type="checkbox"/> XP2020C2	<input type="checkbox"/> XP2220C2
	53 cm - 21"			<input type="checkbox"/> XP1621C2		<input type="checkbox"/> XP1821C2	<input type="checkbox"/> XP1921C2	<input type="checkbox"/> XP2021C2	<input type="checkbox"/> XP2221C2
56 cm - 22"			<input type="checkbox"/> XP1622C2		<input type="checkbox"/> XP1822C2	<input type="checkbox"/> XP1922C2	<input type="checkbox"/> XP2022C2	<input type="checkbox"/> XP2222C2	

Coussin Axiom SP Visco – livré avec une seule housse

Capacité de poids : 158 kg.

		Largeur								
		35.5 cm - 14"	38 cm - 15"	40.5 cm - 16"	43 cm - 17"	45.5 cm - 18"	48 cm - 19"	51 cm - 20"	53 cm - 21"	56 cm - 22"
		0 €	0 €	0 €	0 €	0 €	0 €	0 €	690 €	690 €
Profondeur	35.5 cm - 14"	<input type="checkbox"/> XSP1414V	<input type="checkbox"/> XSP1514V	<input type="checkbox"/> XSP1614V						
	38 cm - 15"	<input type="checkbox"/> XSP1415V	<input type="checkbox"/> XSP1515V	<input type="checkbox"/> XSP1615V	<input type="checkbox"/> XSP1715V	<input type="checkbox"/> XSP1815V				
	40.5 cm - 16"	<input type="checkbox"/> XSP1416V	<input type="checkbox"/> XSP1516V	<input type="checkbox"/> XSP1616V	<input type="checkbox"/> XSP1716V	<input type="checkbox"/> XSP1816V	<input type="checkbox"/> XSP1916V	<input type="checkbox"/> XSP2016V		<input type="checkbox"/> XSP2216V
	43 cm - 17"	<input type="checkbox"/> XSP1417V	<input type="checkbox"/> XSP1517V	<input type="checkbox"/> XSP1617V	<input type="checkbox"/> XSP1717V	<input type="checkbox"/> XSP1817V	<input type="checkbox"/> XSP1917V	<input type="checkbox"/> XSP2017V		<input type="checkbox"/> XSP2217V
	45.5 cm - 18"	<input type="checkbox"/> XSP1418V	<input type="checkbox"/> XSP1518V	<input type="checkbox"/> XSP1618V	<input type="checkbox"/> XSP1718V	<input type="checkbox"/> XSP1818V	<input type="checkbox"/> XSP1918V	<input type="checkbox"/> XSP2018V	<input type="checkbox"/> XSP2118V	<input type="checkbox"/> XSP2218V
	48 cm - 19"	<input type="checkbox"/> XSP1419V	<input type="checkbox"/> XSP1519V	<input type="checkbox"/> XSP1619V	<input type="checkbox"/> XSP1719V	<input type="checkbox"/> XSP1819V	<input type="checkbox"/> XSP1919V	<input type="checkbox"/> XSP2019V	<input type="checkbox"/> XSP2119V	<input type="checkbox"/> XSP2219V
	51 cm - 20"	<input type="checkbox"/> XSP1420V	<input type="checkbox"/> XSP1520V	<input type="checkbox"/> XSP1620V	<input type="checkbox"/> XSP1720V	<input type="checkbox"/> XSP1820V	<input type="checkbox"/> XSP1920V	<input type="checkbox"/> XSP2020V	<input type="checkbox"/> XSP2120V	<input type="checkbox"/> XSP2220V
	53 cm - 21"		<input type="checkbox"/> XSP1521V	<input type="checkbox"/> XSP1621V	<input type="checkbox"/> XSP1721V	<input type="checkbox"/> XSP1821V	<input type="checkbox"/> XSP1921V	<input type="checkbox"/> XSP2021V	<input type="checkbox"/> XSP2121V	<input type="checkbox"/> XSP2221V
56 cm - 22"		<input type="checkbox"/> XSP1522V	<input type="checkbox"/> XSP1622V	<input type="checkbox"/> XSP1722V	<input type="checkbox"/> XSP1822V	<input type="checkbox"/> XSP1922V	<input type="checkbox"/> XSP2022V	<input type="checkbox"/> XSP2122V	<input type="checkbox"/> XSP2222V	

Housse supplémentaire pour coussin Axiom SP Visco

Capacité de poids : 158 kg.

		Largeur								
		35.5 cm - 14"	38 cm - 15"	40.5 cm - 16"	43 cm - 17"	45.5 cm - 18"	48 cm - 19"	51 cm - 20"	53 cm - 21"	56 cm - 22"
		195 €	195 €	195 €	195 €	195 €	195 €	195 €	195 €	195 €
Profondeur	35.5 cm - 14"	<input type="checkbox"/> XSPC1414V	<input type="checkbox"/> XSPC1514V	<input type="checkbox"/> XSPC1614V						
	38 cm - 15"	<input type="checkbox"/> XSPC1415V	<input type="checkbox"/> XSPC1515V	<input type="checkbox"/> XSPC1615V	<input type="checkbox"/> XSPC1715V	<input type="checkbox"/> XSPC1815V				
	40.5 cm - 16"	<input type="checkbox"/> XSPC1416V	<input type="checkbox"/> XSPC1516V	<input type="checkbox"/> XSPC1616V	<input type="checkbox"/> XSPC1716V	<input type="checkbox"/> XSPC1816V	<input type="checkbox"/> XSPC1916V	<input type="checkbox"/> XSPC2016V		<input type="checkbox"/> XSPC2216V
	43 cm - 17"	<input type="checkbox"/> XSPC1417V	<input type="checkbox"/> XSPC1517V	<input type="checkbox"/> XSPC1617V	<input type="checkbox"/> XSPC1717V	<input type="checkbox"/> XSPC1817V	<input type="checkbox"/> XSPC1917V	<input type="checkbox"/> XSPC2017V		<input type="checkbox"/> XSPC2217V
	45.5 cm - 18"	<input type="checkbox"/> XSPC1418V	<input type="checkbox"/> XSPC1518V	<input type="checkbox"/> XSPC1618V	<input type="checkbox"/> XSPC1718V	<input type="checkbox"/> XSPC1818V	<input type="checkbox"/> XSPC1918V	<input type="checkbox"/> XSPC2018V	<input type="checkbox"/> XSPC2118V	<input type="checkbox"/> XSPC2218V
	48 cm - 19"	<input type="checkbox"/> XSPC1419V	<input type="checkbox"/> XSPC1519V	<input type="checkbox"/> XSPC1619V	<input type="checkbox"/> XSPC1719V	<input type="checkbox"/> XSPC1819V	<input type="checkbox"/> XSPC1919V	<input type="checkbox"/> XSPC2019V	<input type="checkbox"/> XSPC2119V	<input type="checkbox"/> XSPC2219V
	51 cm - 20"	<input type="checkbox"/> XSPC1420V	<input type="checkbox"/> XSPC1520V	<input type="checkbox"/> XSPC1620V	<input type="checkbox"/> XSPC1720V	<input type="checkbox"/> XSPC1820V	<input type="checkbox"/> XSPC1920V	<input type="checkbox"/> XSPC2020V	<input type="checkbox"/> XSPC2120V	<input type="checkbox"/> XSPC2220V
	53 cm - 21"		<input type="checkbox"/> XSPC1521V	<input type="checkbox"/> XSPC1621V	<input type="checkbox"/> XSPC1721V	<input type="checkbox"/> XSPC1821V	<input type="checkbox"/> XSPC1921V	<input type="checkbox"/> XSPC2021V	<input type="checkbox"/> XSPC2121V	<input type="checkbox"/> XSPC2221V
56 cm - 22"		<input type="checkbox"/> XSPC1522V	<input type="checkbox"/> XSPC1622V	<input type="checkbox"/> XSPC1722V	<input type="checkbox"/> XSPC1822V	<input type="checkbox"/> XSPC1922V	<input type="checkbox"/> XSPC2022V	<input type="checkbox"/> XSPC2122V	<input type="checkbox"/> XSPC2222V	

Coussin Axiom SP Fluide – livré avec une seule housse

Capacité de poids : 158 kg.

		Largeur								
		35.5 cm - 14"	38 cm - 15"	40.5 cm - 16"	43 cm - 17"	45.5 cm - 18"	48 cm - 19"	51 cm - 20"	53 cm - 21"	56 cm - 22"
		0 €	0 €	0 €	0 €	0 €	0 €	0 €	690 €	690 €
Profondeur	35.5 cm - 14"	<input type="checkbox"/> XSP1414F	<input type="checkbox"/> XSP1514F	<input type="checkbox"/> XSP1615F						
	38 cm - 15"	<input type="checkbox"/> XSP1415F	<input type="checkbox"/> XSP1515F	<input type="checkbox"/> XSP1615F	<input type="checkbox"/> XSP1715F	<input type="checkbox"/> XSP1815F				
	40.5 cm - 16"	<input type="checkbox"/> XSP1416F	<input type="checkbox"/> XSP1516F	<input type="checkbox"/> XSP1616F	<input type="checkbox"/> XSP1716F	<input type="checkbox"/> XSP1816F	<input type="checkbox"/> XSP1916F	<input type="checkbox"/> XSP2016F		<input type="checkbox"/> XSP2216F
	43 cm - 17"	<input type="checkbox"/> XSP1417F	<input type="checkbox"/> XSP1517F	<input type="checkbox"/> XSP1617F	<input type="checkbox"/> XSP1717F	<input type="checkbox"/> XSP1817F	<input type="checkbox"/> XSP1917F	<input type="checkbox"/> XSP2017F		<input type="checkbox"/> XSP2217F
	45.5 cm - 18"	<input type="checkbox"/> XSP1418F	<input type="checkbox"/> XSP1518F	<input type="checkbox"/> XSP1618F	<input type="checkbox"/> XSP1718F	<input type="checkbox"/> XSP1818F	<input type="checkbox"/> XSP1918F	<input type="checkbox"/> XSP2018F	<input type="checkbox"/> XSP2118F	<input type="checkbox"/> XSP2218F
	48 cm - 19"	<input type="checkbox"/> XSP1419F	<input type="checkbox"/> XSP1519F	<input type="checkbox"/> XSP1619F	<input type="checkbox"/> XSP1719F	<input type="checkbox"/> XSP1819F	<input type="checkbox"/> XSP1919F	<input type="checkbox"/> XSP2019F	<input type="checkbox"/> XSP2119F	<input type="checkbox"/> XSP2219F
	51 cm - 20"	<input type="checkbox"/> XSP1420F	<input type="checkbox"/> XSP1520F	<input type="checkbox"/> XSP1620F	<input type="checkbox"/> XSP1720F	<input type="checkbox"/> XSP1820F	<input type="checkbox"/> XSP1920F	<input type="checkbox"/> XSP2020F	<input type="checkbox"/> XSP2120F	<input type="checkbox"/> XSP2220F
	53 cm - 21"		<input type="checkbox"/> XSP1521F	<input type="checkbox"/> XSP1621F	<input type="checkbox"/> XSP1721F	<input type="checkbox"/> XSP1821F	<input type="checkbox"/> XSP1921F	<input type="checkbox"/> XSP2021F	<input type="checkbox"/> XSP2121F	<input type="checkbox"/> XSP2221F
56 cm - 22"		<input type="checkbox"/> XSP1522F	<input type="checkbox"/> XSP1622F	<input type="checkbox"/> XSP1722F	<input type="checkbox"/> XSP1822F	<input type="checkbox"/> XSP1922F	<input type="checkbox"/> XSP2022F	<input type="checkbox"/> XSP2122F	<input type="checkbox"/> XSP2222F	

Housse supplémentaire pour coussin Axiom SP Fluide

Capacité de poids : 158 kg.

		Largeur								
		35.5 cm - 14"	38 cm - 15"	40.5 cm - 16"	43 cm - 17"	45.5 cm - 18"	48 cm - 19"	51 cm - 20"	53 cm - 21"	56 cm - 22"
		195 €	195 €	195 €	195 €	195 €	195 €	195 €	195 €	195 €
Profondeur	35.5 cm - 14"	<input type="checkbox"/> XSPC1414F	<input type="checkbox"/> XSPC1514F	<input type="checkbox"/> XSPC1614F						
	38 cm - 15"	<input type="checkbox"/> XSPC1415F	<input type="checkbox"/> XSPC1515F	<input type="checkbox"/> XSPC1615F	<input type="checkbox"/> XSPC1715F	<input type="checkbox"/> XSPC1815F				
	40.5 cm - 16"	<input type="checkbox"/> XSPC1416F	<input type="checkbox"/> XSPC1516F	<input type="checkbox"/> XSPC1616F	<input type="checkbox"/> XSPC1716F	<input type="checkbox"/> XSPC1816F	<input type="checkbox"/> XSPC1916F	<input type="checkbox"/> XSPC2016F		<input type="checkbox"/> XSPC2216F
	43 cm - 17"	<input type="checkbox"/> XSPC1417F	<input type="checkbox"/> XSPC1517F	<input type="checkbox"/> XSPC1617F	<input type="checkbox"/> XSPC1717F	<input type="checkbox"/> XSPC1817F	<input type="checkbox"/> XSPC1917F	<input type="checkbox"/> XSPC2017F		<input type="checkbox"/> XSPC2217F
	45.5 cm - 18"	<input type="checkbox"/> XSPC1418F	<input type="checkbox"/> XSPC1518F	<input type="checkbox"/> XSPC1618F	<input type="checkbox"/> XSPC1718F	<input type="checkbox"/> XSPC1818F	<input type="checkbox"/> XSPC1918F	<input type="checkbox"/> XSPC2018F	<input type="checkbox"/> XSPC2118F	<input type="checkbox"/> XSPC2218F
	48 cm - 19"	<input type="checkbox"/> XSPC1419F	<input type="checkbox"/> XSPC1519F	<input type="checkbox"/> XSPC1619F	<input type="checkbox"/> XSPC1719F	<input type="checkbox"/> XSPC1819F	<input type="checkbox"/> XSPC1919F	<input type="checkbox"/> XSPC2019F	<input type="checkbox"/> XSPC2119F	<input type="checkbox"/> XSPC2219F
	51 cm - 20"	<input type="checkbox"/> XSPC1420F	<input type="checkbox"/> XSPC1520F	<input type="checkbox"/> XSPC1620F	<input type="checkbox"/> XSPC1720F	<input type="checkbox"/> XSPC1820F	<input type="checkbox"/> XSPC1920F	<input type="checkbox"/> XSPC2020F	<input type="checkbox"/> XSPC2120F	<input type="checkbox"/> XSPC2220F
	53 cm - 21"		<input type="checkbox"/> XSPC1521F	<input type="checkbox"/> XSPC1621F	<input type="checkbox"/> XSPC1721F	<input type="checkbox"/> XSPC1821F	<input type="checkbox"/> XSPC1921F	<input type="checkbox"/> XSPC2021F	<input type="checkbox"/> XSPC2121F	<input type="checkbox"/> XSPC2221F
56 cm - 22"		<input type="checkbox"/> XSPC1522F	<input type="checkbox"/> XSPC1622F	<input type="checkbox"/> XSPC1722F	<input type="checkbox"/> XSPC1822F	<input type="checkbox"/> XSPC1922F	<input type="checkbox"/> XSPC2022F	<input type="checkbox"/> XSPC2122F	<input type="checkbox"/> XSPC2222F	

Date :

Devis

Bon de commande

Client Final :

Revendeur :

Commercial :

Adresse :

Ville :

Code Postal :

Téléphone :

Email :

VPH, adjonction, PAP forfait B
adjonctions membre supérieur
Code LPPR : 9958006
Prix Public: 600 € TTC

Date de modification : 26/12/2025

Largeur du dossier Axiom	Convient aux largeurs de cadre arrière	
	Fentes intérieures	Fentes extérieures
12" (30,5 cm)	11"(28,0cm)	30,5cm-35,5cm
14" (35,5 cm)	12"-13" (30,5cm-33,0cm)	14"-16"(35,5cm-40,5cm)
16" (40,5 cm)	14"-15"(35,5cm-38,0cm)	16" -18" (40,5cm-45,5cm)
18" (45,5 cm)	16"-17"(40,5cm-43,0cm)	18"-20"(45,5cm-50,5cm)
20" (51,0 cm)	18"-19"(45,5cm-48,5cm)	20"-22"(51cm-56 cm)
22" (56,0 cm)	20"-21"(51,0cm-53,5cm)	22"-24"(56,0cm-61,0 cm)

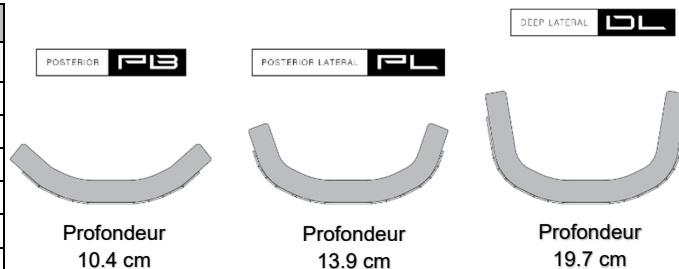

Dossier Axiom

Le matériel est inclus avec le dossier. La sélection doit être effectuée ci-dessous. Les sélections de dossiers bas ne sont pas disponibles avec les appuie-têtes, les modifications ou les supports posturaux.

Dossier arrière Axiom (PB)

Coussin lombaire inclus

		Largeur						
		12"- 30.5cm	14"- 35.5cm	16"- 40.5cm	18"- 45.5 cm	20"- 51 cm	22"- 56cm	
Prix TTC		0 €	0 €	0 €	0 €	0 €	252€	
Hauteur du dossier Axiom	Bas	8"(20.5cm)	<input type="checkbox"/> [AXPB1208]	<input type="checkbox"/> [AXPB1408]	<input type="checkbox"/> [AXPB1608]	<input type="checkbox"/> [AXPB1808]	<input type="checkbox"/> [AXPB2008]	
		10" (25.5cm)		<input type="checkbox"/> [AXPB1410]	<input type="checkbox"/> [AXPB1610]	<input type="checkbox"/> [AXPB1810]	<input type="checkbox"/> [AXPB2010]	<input type="checkbox"/> [AXPB2210]
		12"(30,5 cm)	<input type="checkbox"/> [AXPB1212]	<input type="checkbox"/> [AXPB1412]	<input type="checkbox"/> [AXPB1612]	<input type="checkbox"/> [AXPB1812]	<input type="checkbox"/> [AXPB2012]	
	Moyen	14"(35,5 cm)		<input type="checkbox"/> [AXPB1414]	<input type="checkbox"/> [AXPB1614]	<input type="checkbox"/> [AXPB1814]	<input type="checkbox"/> [AXPB2014]	<input type="checkbox"/> [AXPB2214]
		16"(40,5 cm)	<input type="checkbox"/> [AXPB1216]	<input type="checkbox"/> [AXPB1416]	<input type="checkbox"/> [AXPB1616]	<input type="checkbox"/> [AXPB1816]	<input type="checkbox"/> [AXPB2016]	
		18"(45,5 cm)		<input type="checkbox"/> [AXPB1418]	<input type="checkbox"/> [AXPB1618]	<input type="checkbox"/> [AXPB1818]	<input type="checkbox"/> [AXPB2018]	<input type="checkbox"/> [AXPB2218]

Dossier arrière Axiom (PL)

Coussin lombaire inclus

		Largeur						
		12"- 30.5cm	14"- 35.5cm	16"- 40.5cm	18"- 45.5 cm	20"- 51 cm	22"- 56cm	
Prix TTC		0 €	0 €	0 €	0 €	0 €	226 €	
Hauteur du dossier Axiom	Bas	8"(20.5cm)	<input type="checkbox"/> [AXPL1208]	<input type="checkbox"/> [AXPL1408]	<input type="checkbox"/> [AXPL1608]	<input type="checkbox"/> [AXPL1808]	<input type="checkbox"/> [AXPL2008]	
		10" (25.5cm)		<input type="checkbox"/> [AXPL1410]	<input type="checkbox"/> [AXPL1610]	<input type="checkbox"/> [AXPL1810]	<input type="checkbox"/> [AXPL2010]	<input type="checkbox"/> [AXPL2210]
		12"(30,5 cm)	<input type="checkbox"/> [AXPL1212]	<input type="checkbox"/> [AXPL1412]	<input type="checkbox"/> [AXPL1612]	<input type="checkbox"/> [AXPL1812]	<input type="checkbox"/> [AXPL2012]	
	Moyen	14"(35,5 cm)		<input type="checkbox"/> [AXPL1414]	<input type="checkbox"/> [AXPL1614]	<input type="checkbox"/> [AXPL1814]	<input type="checkbox"/> [AXPL2014]	<input type="checkbox"/> [AXPL2214]
		16"(40,5 cm)	<input type="checkbox"/> [AXPL1216]	<input type="checkbox"/> [AXPL1416]	<input type="checkbox"/> [AXPL1616]	<input type="checkbox"/> [AXPL1816]	<input type="checkbox"/> [AXPL2016]	
		18"(45,5 cm)		<input type="checkbox"/> [AXPL1418]	<input type="checkbox"/> [AXPL1618]	<input type="checkbox"/> [AXPL1818]	<input type="checkbox"/> [AXPL2018]	<input type="checkbox"/> [AXPL2218]
	Haut	20"(51,0 cm)	<input type="checkbox"/> [AXPL1220]	<input type="checkbox"/> [AXPL1420]	<input type="checkbox"/> [AXPL1620]	<input type="checkbox"/> [AXPL1820]	<input type="checkbox"/> [AXPL2020]	
		22"(56,0 cm)		<input type="checkbox"/> [AXPL1422]	<input type="checkbox"/> [AXPL1622]	<input type="checkbox"/> [AXPL1822]	<input type="checkbox"/> [AXPL2022]	<input type="checkbox"/> [AXPL2222]

Dossier arrière Axiom (DL)

Coussin lombaire non inclus

		Largeur						
		12"- 30.5cm	14"- 35.5cm	16"- 40.5cm	18"- 45.5 cm	20"- 51 cm	22"- 56cm	
Hauteur du dossier Axiom	Moyen	Prix TTC	0 €	0 €	0 €	0 €	0 €	700 €
		14" (35,5 cm)	<input type="checkbox"/> [AXDL1214]	<input type="checkbox"/> [AXDL1414]	<input type="checkbox"/> [AXDL1614]	<input type="checkbox"/> [AXDL1814]	<input type="checkbox"/> [AXDL2014]	<input type="checkbox"/> [AXDL2214]
	16" (40,5 cm)		<input type="checkbox"/> [AXDL1416]	<input type="checkbox"/> [AXDL1616]	<input type="checkbox"/> [AXDL1816]	<input type="checkbox"/> [AXDL2016]		
	18" (45,5 cm)	<input type="checkbox"/> [AXDL1218]	<input type="checkbox"/> [AXDL1418]	<input type="checkbox"/> [AXDL1618]	<input type="checkbox"/> [AXDL1818]	<input type="checkbox"/> [AXDL2018]	<input type="checkbox"/> [AXDL2218]	
	Haut	20" (51,0 cm)	<input type="checkbox"/> [AXDL1220]	<input type="checkbox"/> [AXDL1420]	<input type="checkbox"/> [AXDL1620]	<input type="checkbox"/> [AXDL1820]	<input type="checkbox"/> [AXDL2020]	
	22" (56,0 cm)		<input type="checkbox"/> [AXDL1422]	<input type="checkbox"/> [AXDL1622]	<input type="checkbox"/> [AXDL1822]	<input type="checkbox"/> [AXDL2022]	<input type="checkbox"/> [AXDL2222]	

Fixation au Dossier

Le matériel FXT n'est pas disponible avec les options de support latéral

- Matériel DEX : Matériel DEX amélioré, matériel amovible et réglable (poids maximal de l'utilisateur : 300 lb)
- Matériel BTX : Nouveau BTX, matériel amovible et réglable Non recommandé pour les fauteuils roulants ultralégers à châssis rigide (poids maximal de l'utilisateur : 181 kg) ou installés sur ceux-ci. Requis sur les dossiers 23W ou 24W. Non destiné à être utilisé sur des châssis supérieurs à 25W.
- Matériel FXT : Nouveau matériel fixe. Matériel non amovible jusqu'à (poids maximal de l'utilisateur : 300 lb). Non disponible avec les options de soutien latéral.

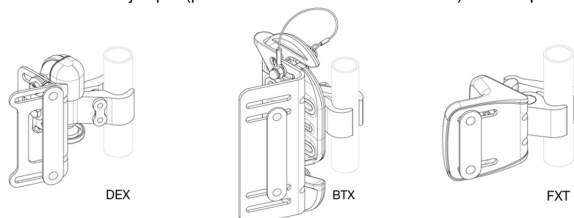

Appuie-tête

Description	Matériel standard droit amovible et réglable		Multi-axes amovible et réglable		Posalinc Matériel amovible et réglable		Posalinc rabattable réglable	
	Code article	Prix TTC	Code article	Prix TTC I	Code article	Prix TTC	Code article	Prix TTC
Appuie-tête confortable et moelleux 8"-20.5cm	<input type="checkbox"/> [CS08SS]	319 €	<input type="checkbox"/> [CS08MA]	331 €	<input type="checkbox"/> [CS08PL]	478 €	<input type="checkbox"/> [CS08PLF]	539 €
Appuie-tête confortable et moelleux 10"-25.5cm	<input type="checkbox"/> [CS10SS]	319 €	<input type="checkbox"/> [CS10MA]	331 €	<input type="checkbox"/> [CS10PL]	478 €	<input type="checkbox"/> [CS10PLF]	539 €
Appuie-tête confortable et moelleux 14"-35.5cm	<input type="checkbox"/> [CS14SS]	319 €	<input type="checkbox"/> [CS14MA]	331 €	<input type="checkbox"/> [CS14PL]	478 €	<input type="checkbox"/> [CS14PLF]	539 €
Coussin de positionnement Contour, 20,3 cm x 15,9 cm	<input type="checkbox"/> [CP08SS]	319 €	<input type="checkbox"/> [CP08MA]	331 €	<input type="checkbox"/> [CP08PL]	478 €	<input type="checkbox"/> [CP08PLF]	539 €
Coussin de positionnement Contour, 22,8 cm x 16,51 cm	<input type="checkbox"/> [CP09SS]	319 €	<input type="checkbox"/> [CP09MA]	331 €	<input type="checkbox"/> [CP09PL]	478 €	<input type="checkbox"/> [CP09PLF]	539 €
Coussin de positionnement Contour, 10" x 7,5" 25.5cm x 18cm	<input type="checkbox"/> [CP10SS]	319 €	<input type="checkbox"/> [CP10MA]	331 €	<input type="checkbox"/> [CP10PL]	478 €	<input type="checkbox"/> [CP10PLF]	539 €
Appuie-tête Tri-soft 10"- 25.5cm	<input type="checkbox"/> [TS10SS]	319 €	<input type="checkbox"/> [TS10MA]	331 €	<input type="checkbox"/> [TS10PL]	478 €	<input type="checkbox"/> [TS10PLF]	539 €
Appuie-tête Tri-soft 14" - 35.5cm	<input type="checkbox"/> [TS14SS]	319 €	<input type="checkbox"/> [TS14MA]	331 €	<input type="checkbox"/> [TS14PL]	478 €	<input type="checkbox"/> [TS14PLF]	539 €

Description	Code article	Prix TTC
Plaque de montage universelle pour appuie-tête	<input type="checkbox"/> [UMP]	42 €

Non requis pour les appuie-tête Axiom

Accessoires

- Rabat d'intimité – Rallonge de tissu couvrant la bas du dos [PRFLAP] 47€
- Guides d'épaule réglables [AXBSG] 78€
- Comprend une modification du montage thoracique antérieur. Non disponible avec les dossiers bas.*
- Coussin lombaire [LUMPAD] 38€
- Disponible uniquement avec le dossier latéral Axiom et le dossier latéral profond Axiom*

Support latéral pour Dossier PB

La Paire	Description	Code article	Prix TTC
<input type="checkbox"/>	3" x 4" - 7.5 x 10cm coussins latéraux incurvés avec matériel de fixation fixe - Paire	PBLF3x4PP	443€
<input type="checkbox"/>	4" x 5" - 10 x 13cm coussins latéraux incurvés avec matériel de fixation fixe - Paire	PBLF4x5PP	443€
<input type="checkbox"/>	3" x 4" - 7.5 x 10cm coussins latéraux incurvés avec matériel de montage pivotant - Paire	PBLS3x4PP	483€
<input type="checkbox"/>	4" x 5" - 10 x 13cm coussins latéraux incurvés avec matériel de montage pivotant - Paire	PBLS4x5PP	483€
<input type="checkbox"/>	3" x 4" - 7.5 x 10cm coussins latéraux incurvés avec matériel de montage pivotant réglable - Paire	PBLAS3x4PP	625€
<input type="checkbox"/>	4" x 5" - 10 x 13cm coussins latéraux incurvés avec matériel de montage pivotant réglable - Paire	PBLAS4x5PP	625€

Support latéral pour dossier PL

LaPaire	Description	Code article	Prix TTC
<input type="checkbox"/>	3" x 4" - 7.5 x 10cm coussins latéraux incurvés avec matériel de fixation fixe - Paire	PLLF3x4PP	434€
<input type="checkbox"/>	4" x 5" - 10 x 13cm coussins latéraux incurvés avec matériel de fixation fixe - Paire	PLLF4x5PP	434€
<input type="checkbox"/>	3" x 4" - 7.5 x 10cm coussins latéraux incurvés avec matériel de montage pivotant - Paire	PLLS3x4PP	474€
<input type="checkbox"/>	4" x 5" - 10 x 13cm coussins latéraux incurvés avec matériel de montage pivotant - Paire	PLLS4x5PP	474€
<input type="checkbox"/>	3" x 4" - 7.5 x 10cm coussins latéraux incurvés avec matériel de montage pivotant réglable - Paire	PLLAS3x4PP	513€
<input type="checkbox"/>	4" x 5" - 10 x 13cm coussins latéraux incurvés avec matériel de montage pivotant réglable - Paire	PLLAS4x5PP	513€

Supports antérieurs pour le tronc

Sélection de supports thoraciques avant Modification nécessaire pour installer les supports posturaux. Non disponible avec les dossiers bas.

Supports thoraciques antérieurs		
Description	Code article	Prix TTC
Support thoracique Dynaform : 2 pièces avec velcro, rembourrage de 7,6 cm, petit	<input type="checkbox"/> [14941]	117€
Support thoracique Dynaform : 2 pièces avec fermeture auto-agrippante, rembourrage de 10 cm de haut, taille moyenne	<input type="checkbox"/> [14942]	117€
Support thoracique Dynaform : 2 pièces avec fermeture auto-agrippante, rembourrage de 12,7 cm, taille L	<input type="checkbox"/> [14943]	117€
Soutien thoracique Dynaform : 1 pièce avec boucle, hauteur 7,6 cm x largeur 45,7 cm, petit	<input type="checkbox"/> [14924]	101€
Support thoracique Dynaform : 1 pièce avec boucle, hauteur 10 cm x largeur 50 cm, taille moyenne	<input type="checkbox"/> [14927]	101€
Support thoracique Dynaform : 1 pièce avec boucle, hauteur 10 cm x largeur 56 cm, grand format	<input type="checkbox"/> [14928]	101€
Support thoracique avant Dynaform : standard, dynamique, très petit	<input type="checkbox"/> [14851]	121€
Support thoracique antérieur Dynaform : standard, dynamique, petit	<input type="checkbox"/> [14852]	121€
Support thoracique antérieur Dynaform : standard, dynamique, moyen	<input type="checkbox"/> [14853]	121€
Support thoracique antérieur Dynaform : standard, dynamique, large	<input type="checkbox"/> [14854]	121€
Support dorsal avant Dynaform : coupe ajustée, dynamique, très petit	<input type="checkbox"/> [14856]	121€
Support thoracique antérieur Dynaform : coupe ajustée, dynamique, taille S	<input type="checkbox"/> [14857]	121€
Support thoracique antérieur Dynaform : coupe ajustée, dynamique, moyen	<input type="checkbox"/> [14858]	121€
Support thoracique antérieur Dynaform : coupe ajustée, dynamique, large	<input type="checkbox"/> [14859]	121€
Support thoracique antérieur AirLogic : standard, structure, petit	<input type="checkbox"/> [14282]	161€
Support antérieur AirLogic : standard, structure, moyen	<input type="checkbox"/> [14283]	161€
Support antérieur AirLogic pour le tronc : standard, structure, large	<input type="checkbox"/> [14284]	161€
Support antérieur AirLogic pour le tronc : standard, structure, très grand format	<input type="checkbox"/> [14285]	161€
Support de tronc antérieur AirLogic : coupe ajustée, dynamique, petit	<input type="checkbox"/> [14257]	161€
Support antérieur AirLogic : coupe ajustée, dynamique, taille moyenne	<input type="checkbox"/> [14258]	161€
Support antérieur AirLogic pour le tronc : coupe ajustée, dynamique, large	<input type="checkbox"/> [14259]	161€
Support antérieur AirLogic : coupe ajustée, dynamique, très grande taille	<input type="checkbox"/> [14260]	161€

Modifications du dossier Axiom

Des délais supplémentaires s'appliqueront pour toutes les modifications

Modification du montage avant du coffre [AXSMM] _____ N/C

Fournit des trous pour les supports thoraciques antérieurs et les guides d'épaule. Le dossier Axiom est en cours de transition pour inclure des emplacements de montage du tronc antérieur en tant que caractéristique standard. Veuillez continuer à sélectionner la modification si nécessaire, mais sachez que les versions mises à jour de certaines tailles commenceront à être expédiées avec cette modification incluse.

Coloris des coques de dossiers

Si aucune sélection n'est effectuée, la couleur standard Shadow Black sera utilisée. De la peinture de retouche est disponible à l'achat dans le manuel des pièces

Finition Brillant

- | | | |
|--|--|--|
| <input type="checkbox"/> Noir | <input type="checkbox"/> Bleu sarcelle intense | <input type="checkbox"/> Prune pourpre |
| <input type="checkbox"/> Rouge rubis | <input type="checkbox"/> Bleu glacier | <input type="checkbox"/> Rose foncé |
| <input type="checkbox"/> Orange éclatant | <input type="checkbox"/> Bleu acier | <input type="checkbox"/> Rose clair |
| <input type="checkbox"/> Jaune | <input type="checkbox"/> Bleu saphir profond | |
| <input type="checkbox"/> Vert électrique | <input type="checkbox"/> Violet opalescent | |

Finition Matte

- | | |
|--|--|
| <input type="checkbox"/> Bleu marine irisé | <input type="checkbox"/> Beige terre sèche |
| <input type="checkbox"/> Rouge vif | <input type="checkbox"/> Platine |
| <input type="checkbox"/> Vert tactique | <input type="checkbox"/> Blanc |